

 **samet**

sürme
KAPAK SİSTEMLERİ



YENİ

SMT 100

Üstten Kılavuzlu Sürme Kapak Mekanizması

- Kolay montaj ve demontaj imkanı
- 80 kg taşıma kapasitesi
- Kompakt ve hafif tasarım
- Ayarlanabilir iç ve dış kapak mekanizması sayesinde farklı kapak kalınlıklarına uygunluk
- Yüksek kalite rulmanlı tekerler
- Sessiz çalışma sağlayan özel teker malzemesi
- 18-50 mm'ye kadar kapak kalınlıklarına uygunluk
- Hareket sabitliğini sağlayan alt emniyet parçası
- Seri imalata uygun delik ölçüleri
- Küçük ve şık fren tasarımı
- 20 mm iç kapak mekanizması ayar özelliği

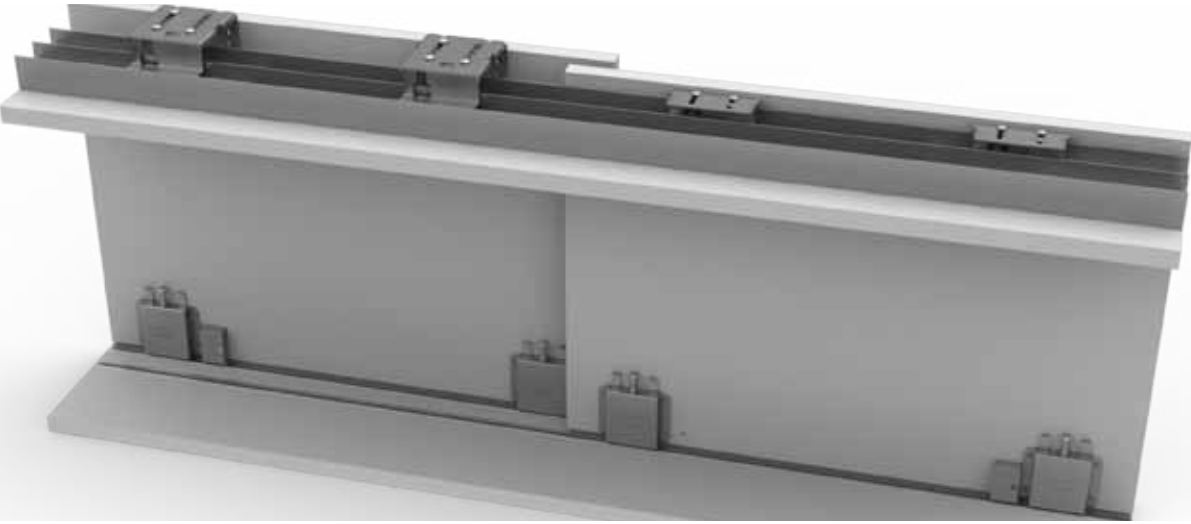

Paket İçeriği

Ürün set olarak satılmaktadır.

- Set içeriği iki kapaklı bir dolap içindir.
- Pakete fren dahildir.
- 1 kolide 10 set bulunmaktadır.
- 1 üst ray 2 alt ray ile çalışmaktadır.

SMT 100

Üstten Kılavuzlu Sürme Kapak Mekanizması

Standart Set İçeriği



Alüminyum Üst ve Alt Raylar



60/75/80 Kg Alü. Tekli Dişi Ray
1280184411250 - 1280184411300



75KG Alüminyum Tekli Dişi Alt Ray Mat Eloksal
128018471250 - 128018471300



SMT 100 Alüminyum Üst Ray Mat Eloksal
1280185711250 - 1280185711300

Mekanizmalar

TANIM	KOD	BİRİM
SMT100 Üstten Kılavuzlu Sürme Kapak Sistemi	128009100	Takım

Üst Raylar

TANIM	KOD	UZUNLUK
SMT 100 Alüminyum Üst Ray Mat Eloksal	1280185711250	2500 mm
SMT 100 Alüminyum Üst Ray Mat Eloksal	1280185711300	3000 mm

Alt Raylar

TANIM	KOD	UZUNLUK
60/75/80 Kg Alüminyum Tekli Dişi Ray	1280184411250	2500 mm
60/75/80 Kg Alüminyum Tekli Dişi Ray	1280184411300	3000 mm
75KG Alüminyum Tekli Dişi Alt Ray Mat Eloksal	128018471250	2500 mm
75KG Alüminyum Tekli Dişi Alt Ray Mat Eloksal	128018471300	3000 mm

Kabinde Yer İhtiyacı

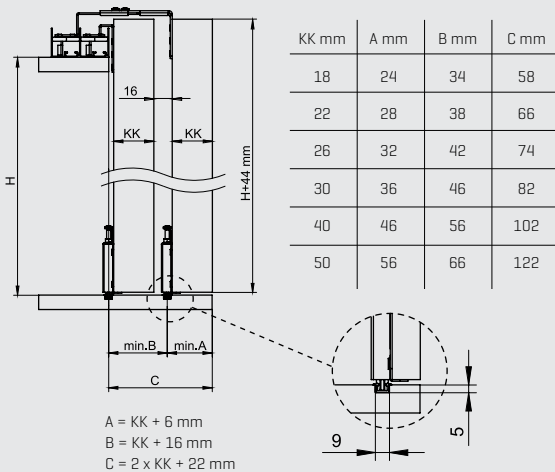

Alt Ray Montajı ve Sabitlenmesi

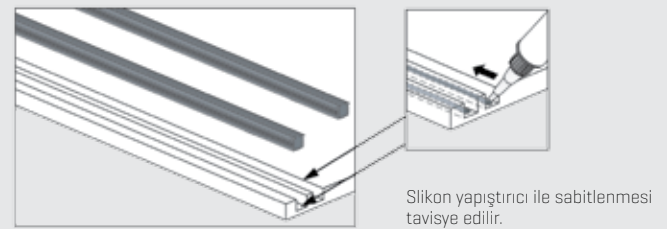

Uygulama Seçenekleri

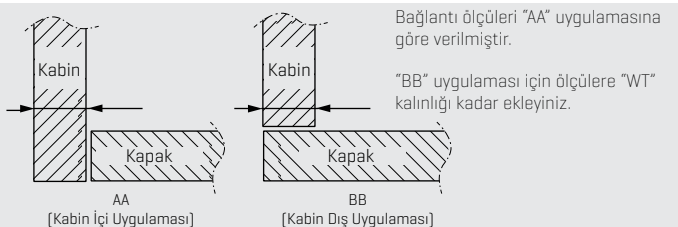

SMT 100

Üstten Kılavuzlu Sürme Kapak Mekanizması

Mekanizmaların Montajı

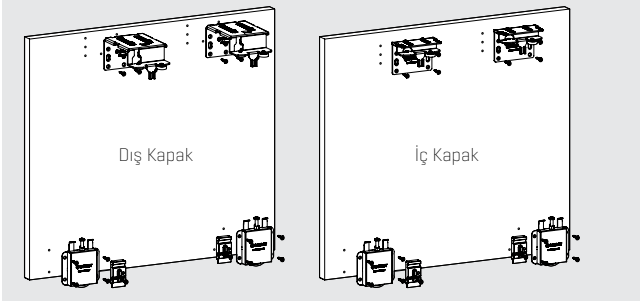

Kapakların Takılması ve Ayar

İç Kapak Montajı

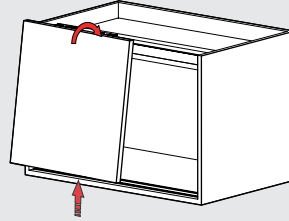

Dış Kapak Montajı

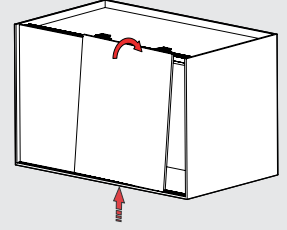

Kapak Bağlantı Ölçüleri

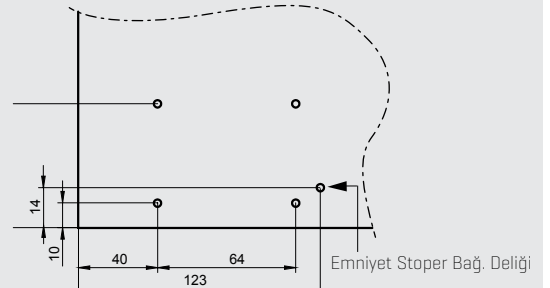
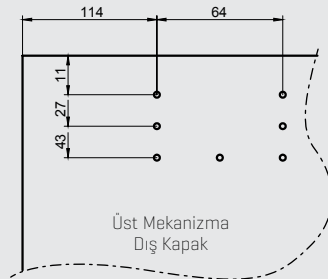
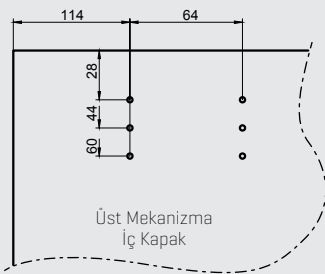

Tek Kapak Taşıma Kapasitesi : max. 80 kg

Emniyet Stoperi Montajı

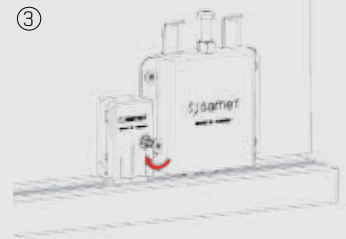
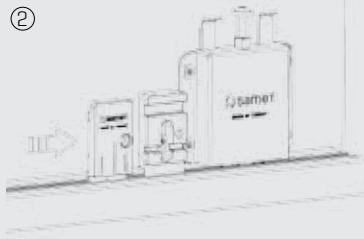
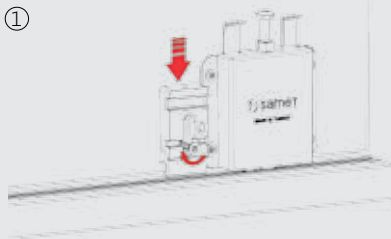

* Stoper montajını yapmadan önce kapakların gönye ayarını mutlaka yapınız.

Ayar İmkânı

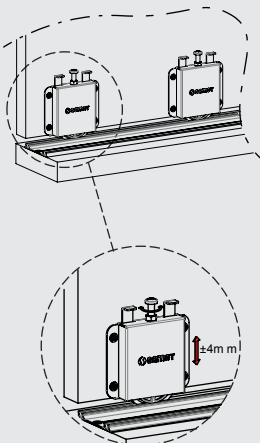

Fren Mekanizması

